



ARTOME

Le « Game changer »

Le M10 d'Artome combine design nordique et technologie d'une façon que vous n'avez jamais vu auparavant.

Il s'agit d'un meuble intelligent entièrement mobile avec un vidéoprojecteur laser intégré, un système audio intégré et la possibilité de faire de la visioconférence. Ce produit tout-en-un ne nécessite aucune installation et peut être connecté à n'importe quel appareil avec un câble HDMI ou sans fil.

Cela semble presque trop beau pour être vrai, n'est-ce pas ?



Tout-en-un

Artome apporte un nouveau type de flexibilité à l'industrie des technologies de présentation. Nous disons non à la planification et aux câblages électriques traditionnels en créant des solutions sans installation. Lorsque tous les appareils sont intégrés au M10 d'Artome, cela ne permet pas uniquement d'économiser du temps et de l'argent dans la construction, mais cela garantit également que l'image et le son soient toujours parfaitement synchronisés.

« Nous avons rénové le bureau et décidé d'investir dans des solutions design et facile à utiliser. Avec le M10 d'Artome, il est facile d'organiser des réunions en distanciel avec nos clients et il s'intègre aussi très bien à notre design intérieur. »

Mari Tammivaara

Assistante d'équipe chez Verona International Ltd



Scannez pour lire
toute l'histoire



Mobile

Le M10 d'Artome rend la communication claire visuellement pour tout le monde dans la pièce. La taille de l'image peut être facilement augmentée jusqu'à 150 pouces avec le projecteur laser à ultra-courte focale Epson intégré. Le M10 mobile d'Artome peut passer d'un appel en visioconférence à une présentation dans le salon en passant par une soirée karaoké après le travail, maximisant le taux d'utilisation de la technologie.

« La solution M10 d'Artome ne s'est pas seulement adaptée à l'atmosphère unique de nos locaux, mais elle a également permis de se débarrasser de câbles et fils supplémentaires. »

Robin Lindroos

Spécialiste IT sur le Site du patrimoine mondial Suomenlinna



Scannez pour lire
toute l'histoire



Facile

Le M10 d'Artome permet des présentations et des visioconférences sans effort. Il est facile à déplacer d'un endroit à un autre et un mur de couleur claire ou un écran suffisent comme surface de projection. La connexion avec d'autres appareils est simple. Aucune installation supplémentaire de pilotes ou logiciels n'est nécessaire, il suffit de le brancher à la prise de courant.

« Quand utilisons-nous le M10 d'Artome ? Tout le temps ! Il est si simple à utiliser tant pour des réunions en distanciel qu'en présentiel. Branchez simplement un câble HDMI à votre ordinateur portable et vous êtes prêt. »

Ulla Hemminki-Reijonen

Gestionnaire de communauté du Helsinki Education Hub



Scannez pour lire toute l'histoire





Bien plus qu'un meuble

Personnalisable



Options du meuble

Blanc
Bois stratifié
(par défaut)

Laqué
Placage de frêne
43040-207

Teinté noir
Placage de frêne
43040-208

Couleurs de tissus



Sand
(par défaut)



Black
43030-301

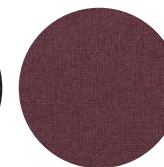

Dark grape
43030-302

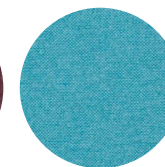

Lagoon
43030-303

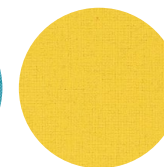

Saffron
43030-304

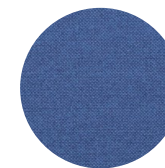

Sea
43030-305

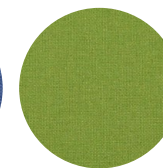

Grass
43030-306

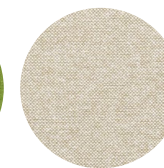

Taupe
43030-307

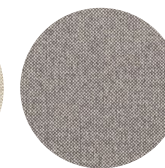

Melange
43030-308

Technologie intégrée

Artome offre une expérience agile pour la communication en distanciel ou en présentiel en regroupant tous les appareils de présentation en un seul et même produit. Notre technologie permet à la caméra et aux microphones de fonctionner simultanément dans toutes les situations.

La technologie d'Artome

Le secret de la facilité est le HybriDock™ d'Artome. Cette innovation offre une expérience utilisateur plug-and-play avec tous les ordinateurs portables et systèmes d'exploitation.



Scannez pour lire
toute l'histoire

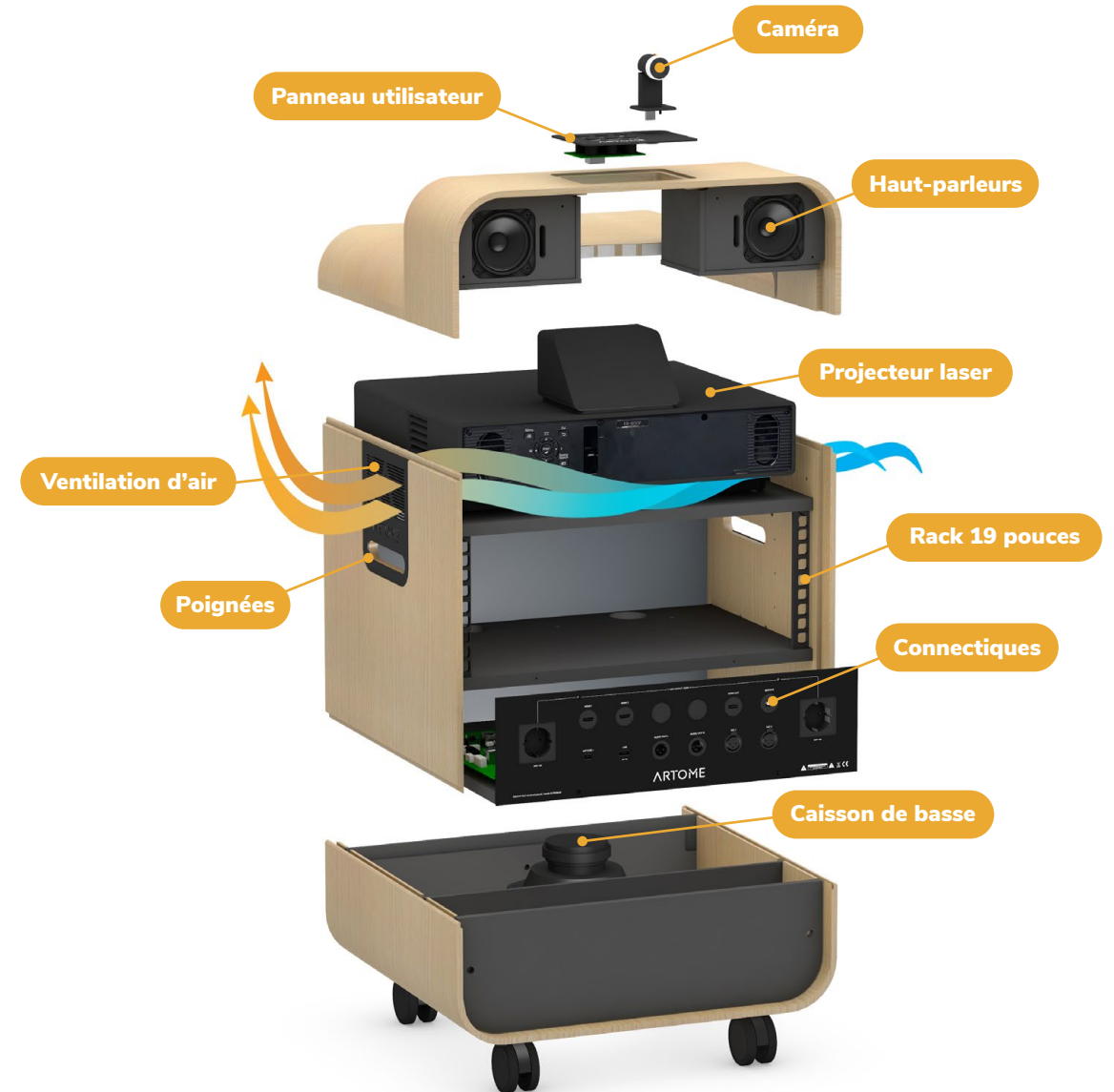

Connectiques

HDMI 1

Ordinateur portable

HDMI 2

Sans fil

ARTOME+

Visioconférence

USB

Micro de conférence

AUDIO OUT L&R

Haut-parleurs externes

MIC 1&2

Microphone pour présentation locale ou HybriDock

HDMI OUT

Connexion de plusieurs écrans ou Artome

USB 2&3 (optional)

Partage sans fil Miracast

Lecture sans pc pour les écrans d'informations

Caméra de contenu pour l'apprentissage hybride

HDBT (situé sur le panneau arrière)

Transmission vidéo et audio



ARTOME M10

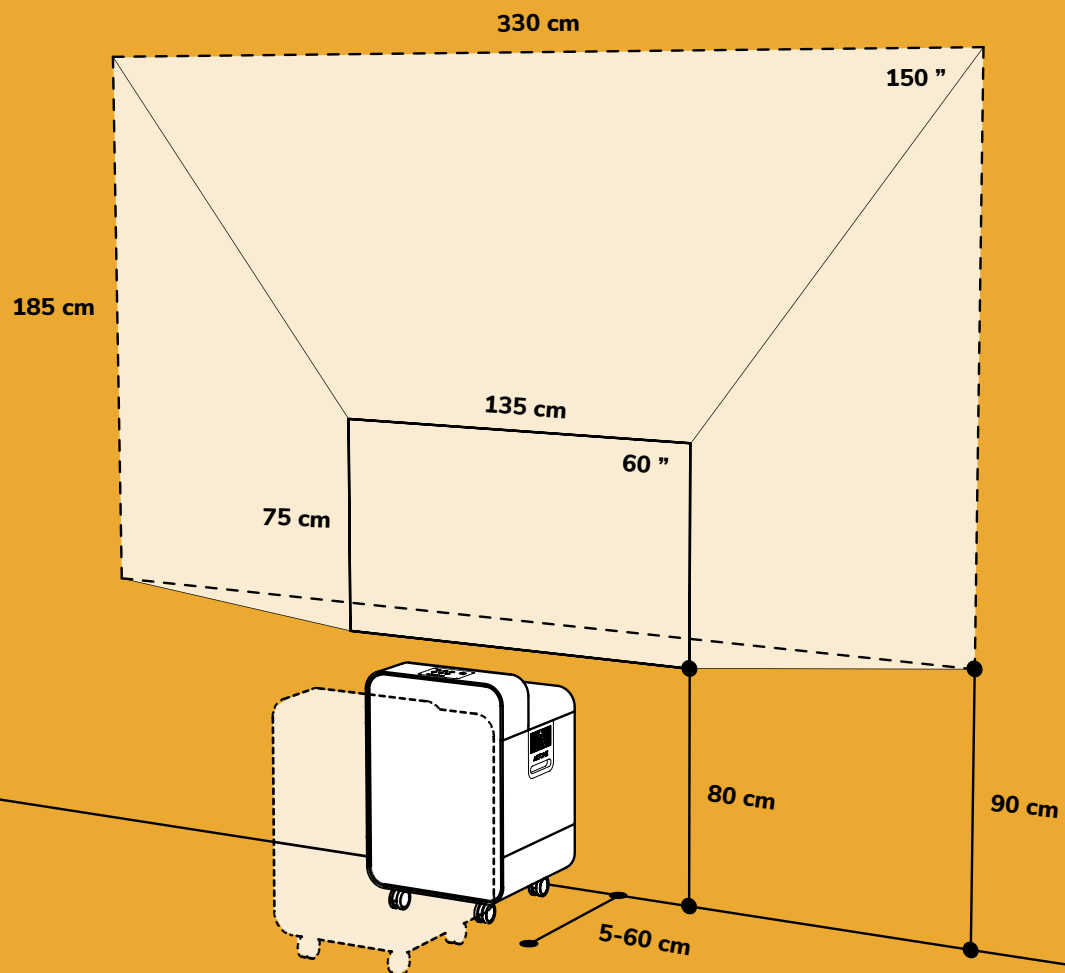

Spécifications générales

Nom	Artome M10
Code produit	43030-002
Matériaux	Contreplaqué de bouleau, MDF, acier, aluminium, plastique (PA)
Dimensions	(L x H x P) 52 x 80 x 47,5 cm
Poids	49 kg
Baie 19"	3 U
Dimensions de l'emballage	(L x H x P) 80 x 84 x 60 cm
Nombre de colis	1
Garantie	24 months Projecteur : 5 ans ou 12000 h

Spécifications techniques

Projecteur	Epson EB-805F
Résolution	Full HD 1080p, 1920 x 1080, 16:9
Luminosité	5000 lm
Son	Système d'haut-parleurs intégrés 2.1 Max. SPL 108 dB à 1m
Taille de l'image	60"-150"
Connectiques	Entrée HDMI x2 Sortie HDMI Entrée Micro x2 Sortie audio stéréo (symétrique) HDBaseT
Commandes	Alimentation, Source(s), Vol +/-, Pause, Gel
Artome HybriDock™	Hub USB 3.0 Interface audio USB Alimentation pour périphériques

ARTOME M10



artome.fi